

Hauptschalter

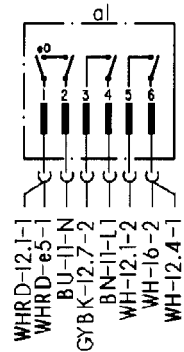

Zeitvorwahl, Bedien- u. Steuermodul

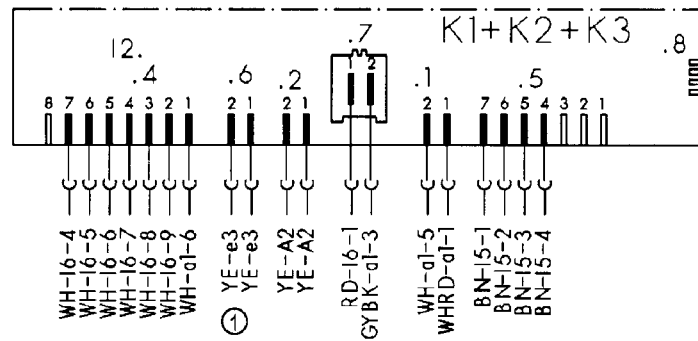

Reedschalter

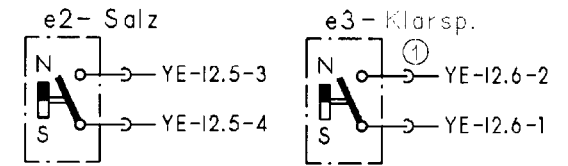

Schutzleiter

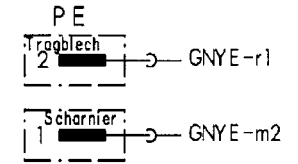

Niveaudruckdose

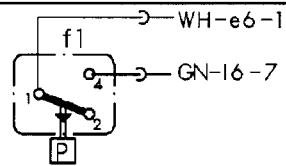

Temperaturregler + NTC

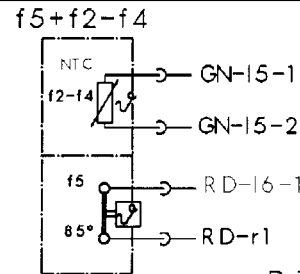

Aktuator

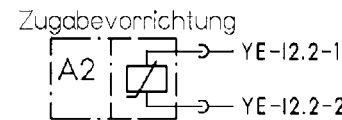

Kupplung

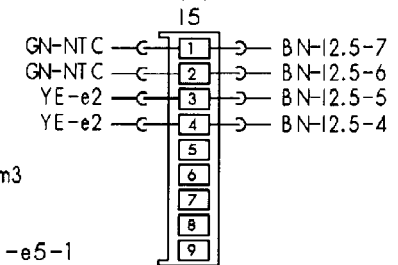

Schwimmersch.

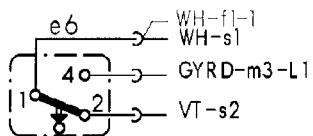

Magnetventile

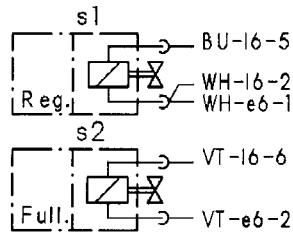

Kondensatormotor

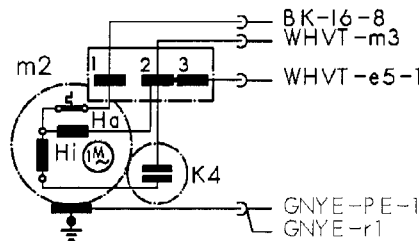

PTC-Motor

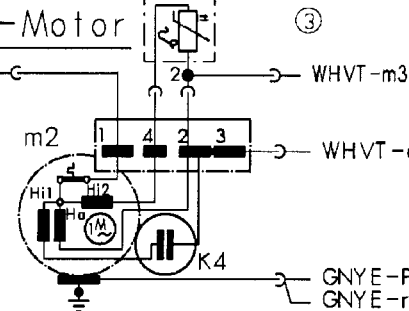

Klemme I1 mit Entstoerung

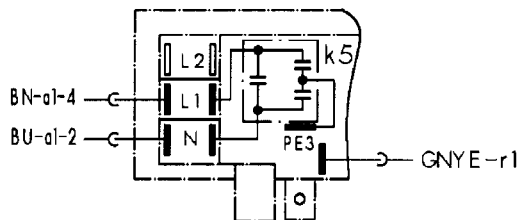

Heizung

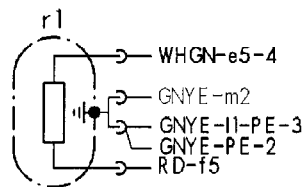

Sicherheitssch.

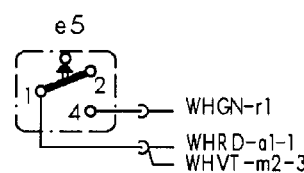

Laugenpumpe

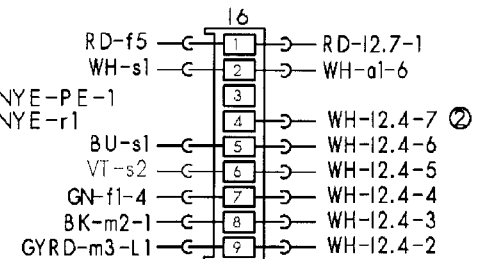
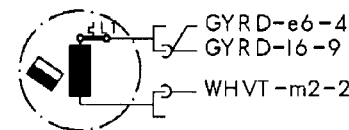

① je nach Ausstattung vorhanden
 ② wenn vorhanden ohne Funktion

③ je nach Motortyp



	Ausg.: 01/00
	S0-60/0513

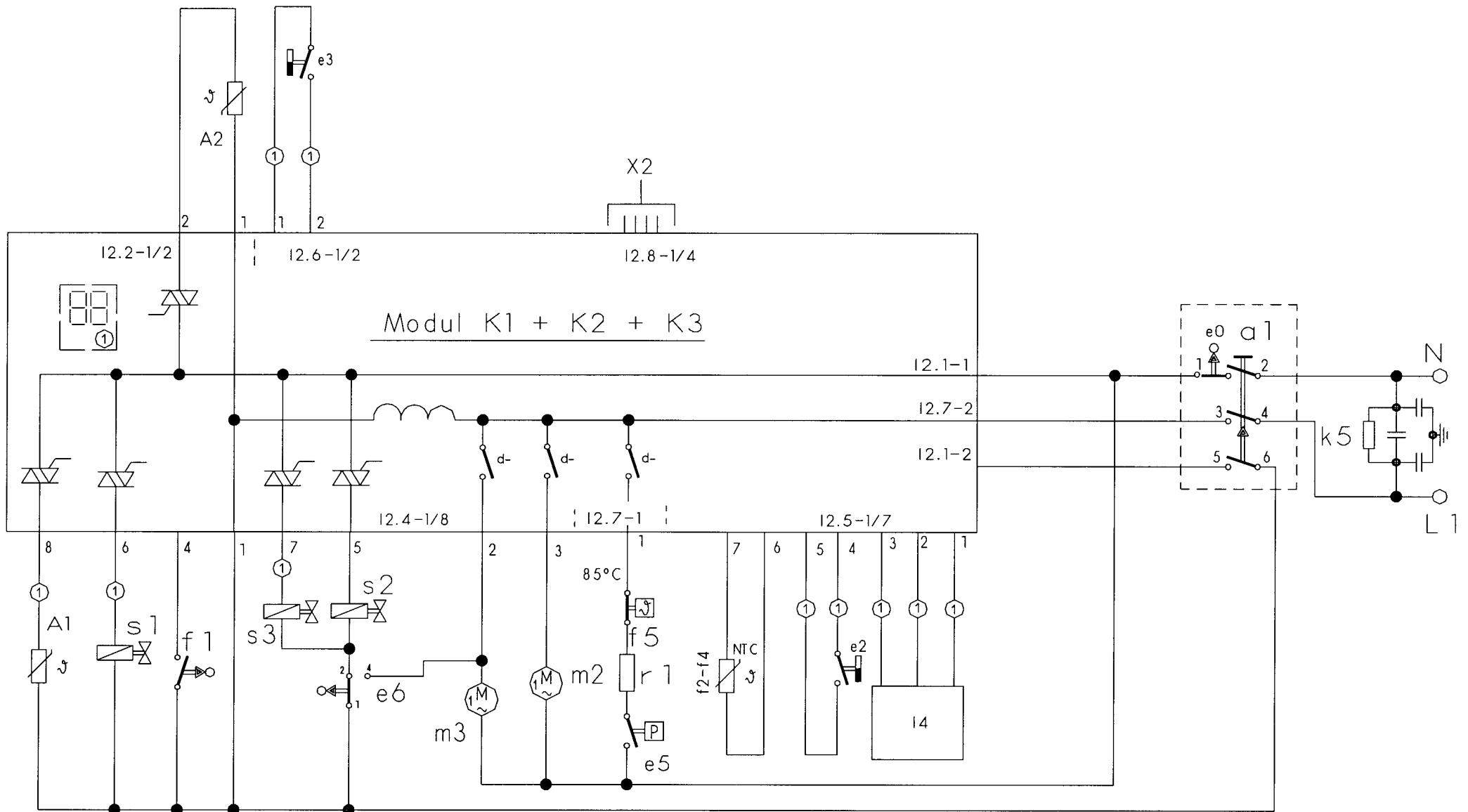

- | | | | |
|--------|-------------------------|------|-------------------|
| a1 = | Hauptschalter | m2 = | Umwälzpumpe |
| e0 = | Integr. Türschalter | m3 = | Pumpe entleeren |
| e2/3 = | Reedschalter | r1 = | Heizung |
| e6 = | Schwimmerschalter | e5 = | Druckschalter |
| f1 = | Wasserstandsregler | s1 = | Regenerierventil |
| NTC = | Temperatursensor | s2 = | Fuellventil |
| f5 = | Temperaturregler | s3 = | Auslaufventil |
| k5 = | Entstoerung | A1 = | Oberkorb-Aktuator |
| K1 = | Anzeige- u. Bedienmodul | A2 = | Zugabe-Aktuator |
| K2 = | Steuermodul | l4 = | Aqua-Sensor |
| K3 = | Zeitvorwahl | x2 = | Service-Anschluß |

① je nach Ausstattung



5600025961	
Ausg.: 11.98	S0-60/0469

KD - Prüfprogramm für H - Steuerung ohne Wärmetauscher

Funktion		Temperatur	Füllmenge	Zeit (s)	Sensor	Kurzzeichen	
1	P			30		P	= Pumpen
2	VF				F1	VF	= Vorfüllen
3	F		3,9 * / max. 6l **		F1 **	F	= Füllen (Niveau F1)
4	U + H + Z	max 72°C		120		U	= Umwälzen
5	U + H	65°C				H	= Heizen
6	U + H + R	max.72°C		120		Z	= Zugabe
7	P			60		R	= Regenerieren
8	D			60		D	= Durchspülen
9	P			30			

* = bei 45 cm breite , ** = bei 60 cm breite

Werden die Tasten S2 und S4 beim Einschalten des Spülers mit dem Hauptschalter betätigt, so ist das Prüfprogramm gewählt.

Auf der Blende erscheinen folgende Anzeigen:

- LED's L2 und L4 blinken.
- Solange die beiden Tasten S2 und S4 nach dem Einschalten gedrückt bleiben, wird die Variantencodierung über L2, L3 und L4 binär codiert angezeigt. (z.B. L2 immer ein = Variante 1, L2 + L3 immer ein = Variante 3)
- Durch Betätigung einer der Tasten leuchtet die zugehörige LED auf.
- Durch Betätigung der Taste S3 leuchten die Mangelanzeigen- und die Ende- LED's auf.

Durch Betätigung der Tasten S2 und S4 wird das Prüfprogramm gestartet.

Das Prüfprogramm wird durch Ausschalten des Gerätes über den Hauptschalter beendet.

- über die Programm - LED's wird der Fehler angezeigt:

L2 immer ein = Heizfehler

L3 immer ein = Füllfehler

L4 immer ein = NTC - Fehler

Durch Betätigen der Taste S3 kann in den nächsten Programmschritt geschaltet werden

(Ausnahme: Beim Füllschritt weiterschalten nur durch den Füllschalter F1).

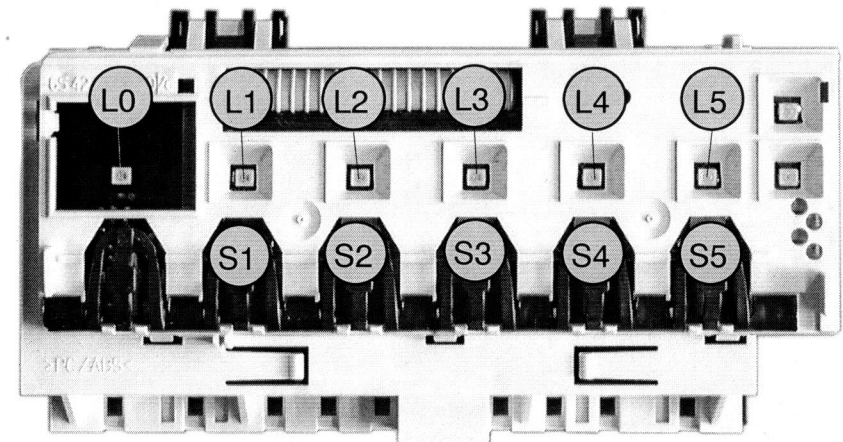

5600 009 888	Ausg.: 11/99
	S0-60/0473

Kodierungsanweisung

Nach dem Austausch der serienmäßig eingesetzten Elektronischen Steuerungen muß die Steuerung wieder mit den Geräte-Programmen (siehe Tabelle) kodiert werden.

Hinweis: Bei Geräten mit 3 Programmen/Tasten, muß die Steuerung vor dem Aufsetzen des Blendkastens programmiert werden.

1. Aufruf:

Die Tasten S2, S3, S4 und S5 gleichzeitig drücken, gedrückt halten und Hauptschalter betätigen. Solang die Tasten S2 bis S5 gedrückt bleiben, blinken die LED's L2 bis L5.

Die aktuelle Kodierung wird nach dem loslassen der Tasten S2 bis S5 über die LED's L2, L3 und L4 binär kodiert angezeigt. (siehe Code-Tabelle)

2. Variante einstellen:

Durch Drücken der Taste S2 können die verschiedenen Varianten-Kodierungen (siehe Tabelle) eingestellt werden.

3. Kodierung speichern:

Durch Ausschalten des Gerätes wird die neue Variante / Kodierung gespeichert.

Kode-Tabelle:

Kodierung	Taste					Anzeige		
	S1	S2	S3	S4	S5	LED L2	LED L3	LED L4
0	Intensiv 70°	Normal 65°	ECO 50°	Schnell 35°	Vorspülen	⌋	⌋	⌋
1		Normal 65°	ECO 50°	Schnell 35°	Vorspülen	⌋	⌋	⌋
2		Normal 65°	ECO 50°	Vorspülen		⌋	⌋	⌋
3						⌋	⌋	⌋

LED aus ⌋

LED leuchtet ⌋

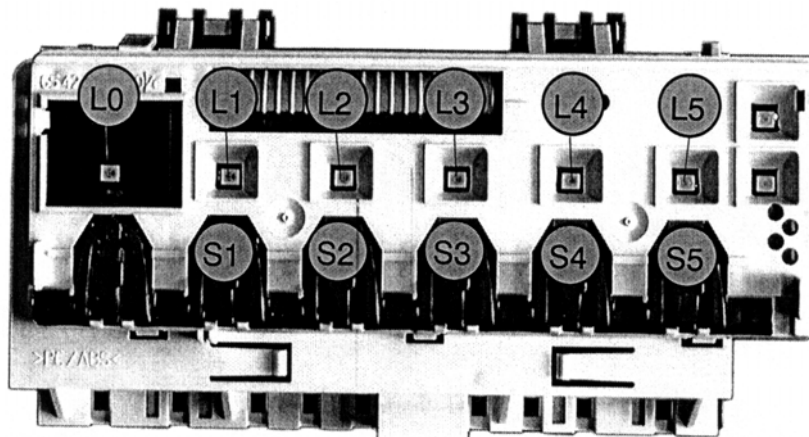

Programm-Symbole:



Intensiv 70°



ECO 50°



Vorspülen



Normal 65°



Schnell 35°

D

5600.033.460

Ausg.: 07.99

S0-60/0475