

# Hauptschalter

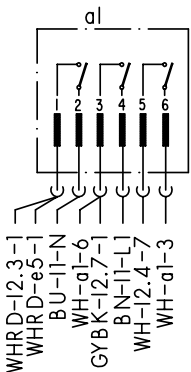

# Zugabe

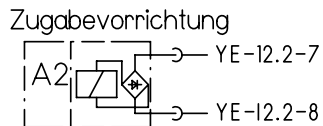

# Zeitvorwahl, Bedien- u. Steuermodul

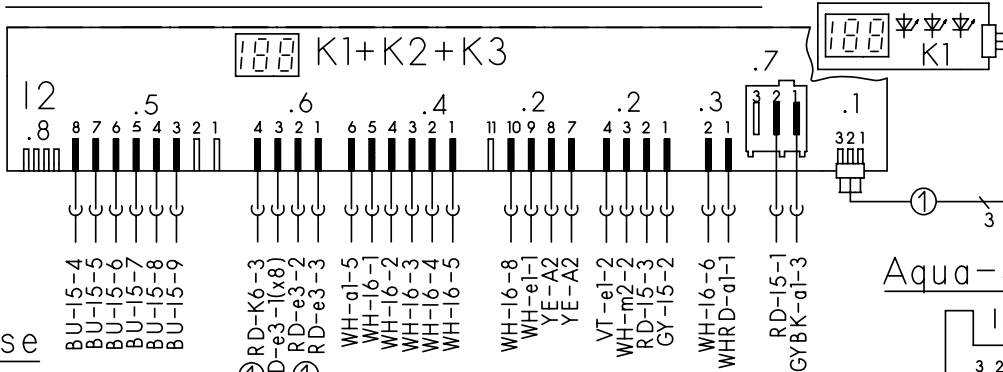

# Sensoren

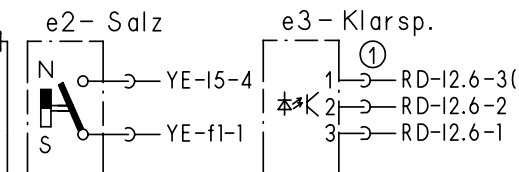

# Türschalter

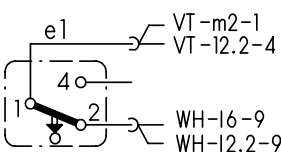

# Niveaudruckdose

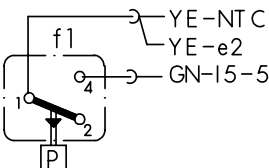

# Temp.-regler + NTC

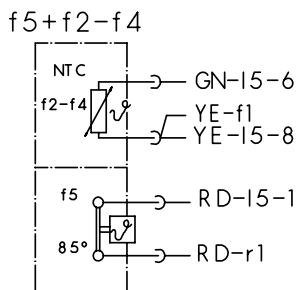

# Schutzleiter

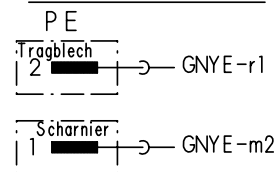

# Aqua-Sensor

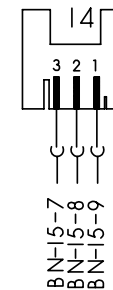

# Splice ①

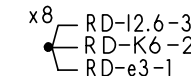

# Kupplung

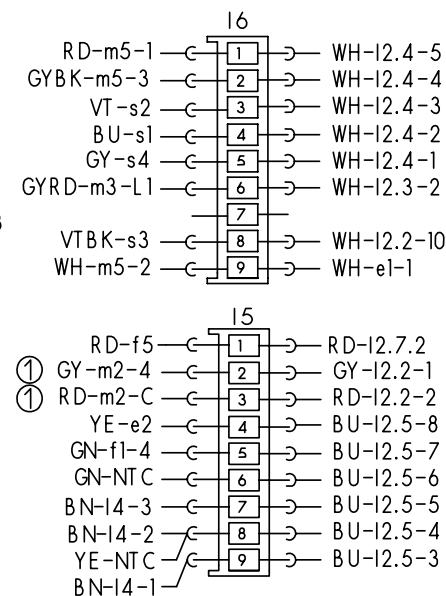

# Schwimmersch.

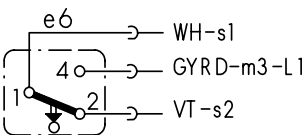

# Magnetventile

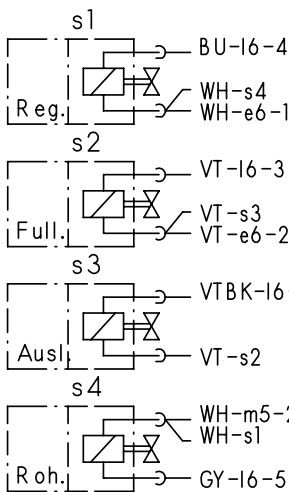

# Wasserweiche

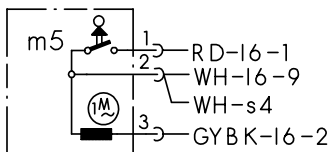

# Anlass-PTC

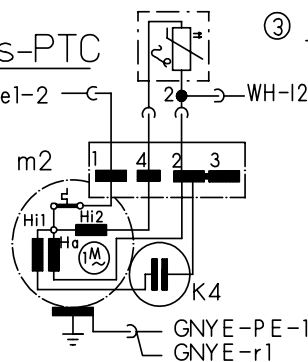

# Motor ③

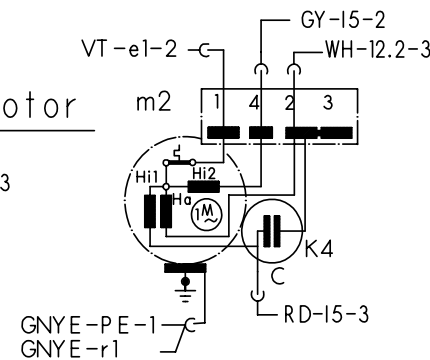

# Klemme I1 mit Entstoerung

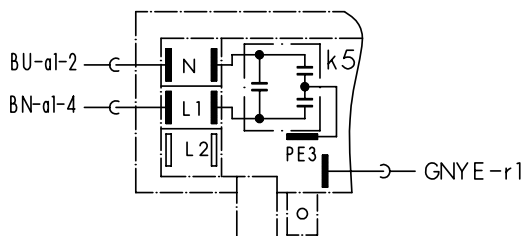

# Info-Light ①

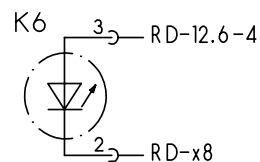

# Heizung

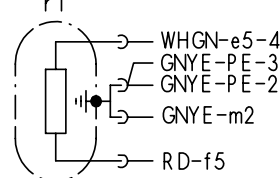

# Sicherheitssch.

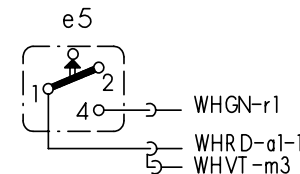

# Laugenpumpe

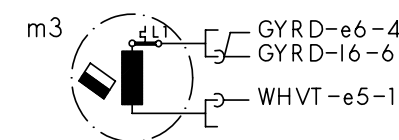

③ je nach Motortyp

① je nach Ausstattung vorhanden

② wenn vorhanden ohne Funktion



Mat.Nr.: 9000009361	
Ausg.: 02.04	S0-60/0812

# KD-Prüfprogramm

## 1. Aufruf:

Bei geöffneter Tür zwei beliebige Tasten gedrückt halten und Hauptschalter so lange betätigen bis im Display die Variantenkodierung angezeigt wird.

## 2. Sonderprogramm auswählen:

Nach dem Lösen der beiden Tasten leuchtet LED L3 und die LED L4 blinkt. Im Display wird P0 angezeigt. Durch Drücken der Taste S3 kann das gewünschte Sonderprogramm ausgewählt werden.

- **P0** = Fehlerspeicher auslesen
- **P1** = KD-Prüfprogramm
- **P2/P3** = werksinterne Prüfprogramme
- **P4** = Variantencodierung

**S4 drücken um das ausgewählte Programm zu bestätigen.**

## 3. Fehlerspeicher auslesen (P0)

Durch Drücken der Taste S4 können die Fehler der letzten 8 Spülgänge abgefragt werden. Bei gedrückter Taste wird der Spülgang angezeigt (00 – 07). Bei gelöster Taste wird der dazu gehörige Fehler (siehe Tabelle) angezeigt. Treten in einem Spülgang mehrere Fehler auf, so wird nur der Fehler mit der höchsten Wertigkeit angezeigt.

## 4. KD-Prüfprogramm (P1)

Durch Schließen der Tür wird das Kundendienstprogramm gestartet.

Mit der Taste S3 kann in die nächste Programmposition weitergeschaltet werden.  
(Ausnahme: Beim Füllschritt weiterschalten nur durch den Füllschalter F1)

Jede Zustandsänderung der Prozesseingänge wird durch kurzes Aufleuchten aller LED`s bestätigt.

Ein aufgetretener Fehler wird sofort über das Display angezeigt (Heizfehler nach 60 Minuten). Bei mehreren Fehlern wird nur der hochwertigste angezeigt. Nach jeder Reparatur ist ein KD Prüfprogramm durchzuführen um ggf. weitere Fehler zu erkennen.

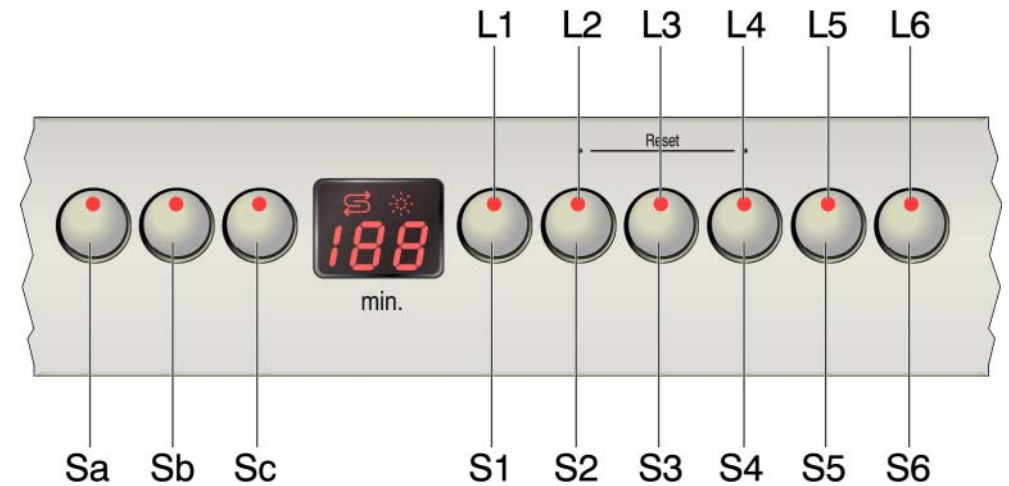

Document No. 58300000019348 ASP DE B	Rev. B	Sheet-No. 1 of 2
Material No. 5600 059 979	GV636 ,V+ , WT	

## 5. Fehlercode:

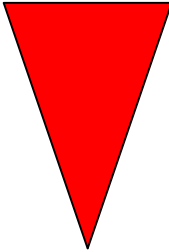
Fehlercode	Fehlerart	Wertigkeit
E01	Heizfehler	 high      low
E02	NTC Fehler	
E03	Füllfehler	
E04	Wasserweiche nicht positionierbar	
E05	Tachogenerator	
E06	Aquasensor	
E07	- - -	

## 6. Ablauf des KD-Prüfprogramm:

	Funktion	Temperatur	Füllmenge	Zeit (s)	Sensor	Kurzzeichen
1	P			15		P = Pumpen
2	VF				VF	VF = Vorfüllen
3	PA			5		F = Füllen (Niveau F1)
4	F		3,9			U = Umwälzen
5	U + H + ZR	max. 72°		120		H = Heizen
6	U + H	60°C				ZR = Zugabe Reiniger
7	U + H + R	max. 72°		120		ZK = Zugabe Klarspüler
8	U + ZK			120		R = Regenerierventil
9	AS_KAL_IR					FWW = Füllen Weichwasser
10	WP			30		AS_KAL= Aquasensor kalibrieren
11	P			45		
12	FWW + AWT			60		
13	SP			30		
14	P + AWT			30		

Document No. 58300000019348 ASP DE B	Rev. B	Sheet-No. 2 of 2
Material No. 5600 059 979	GV636 ,V+ , WT	