

### Hauptschalter

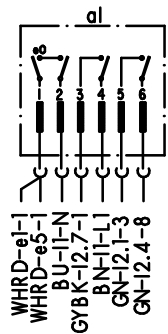

### Anzeige - Bedienung + Steuermodul

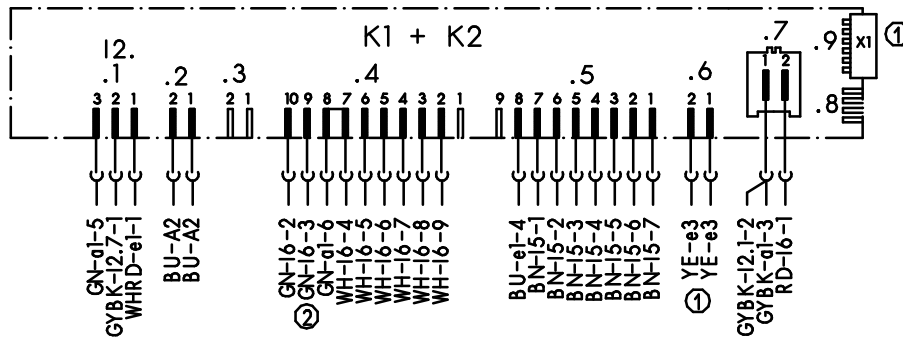

### Reedschalter

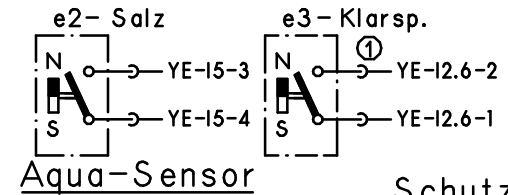

### Aqua-Sensor

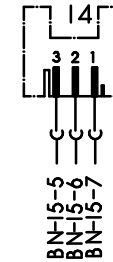

### Schutzleiter

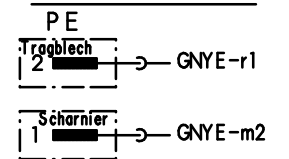

### Tuerschalter

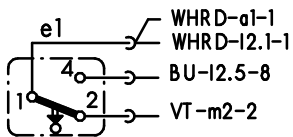

### Niveaudruckdose

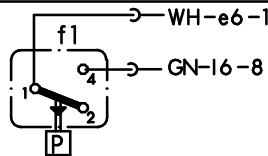

### Temperaturregler + NTC

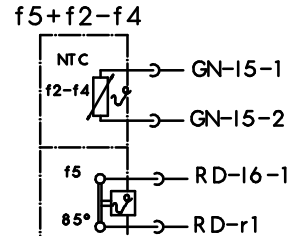

### Schwimmersch.

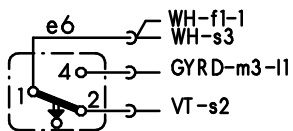

### Magnetventile

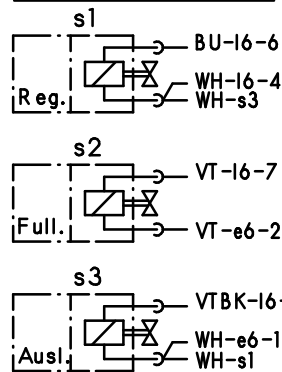

### Kondensatormotor

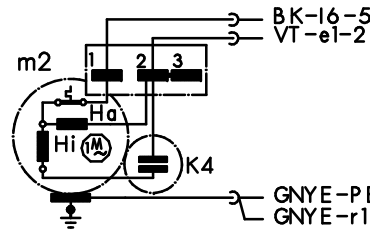

### Aktuator



### PTC-Motor

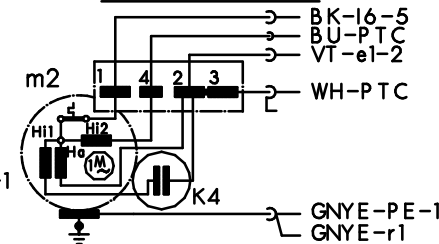

### Kupplung

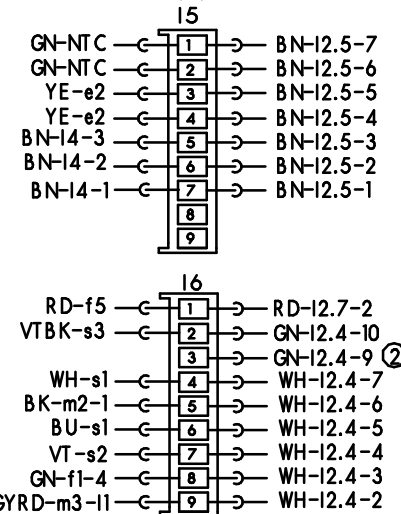

### Kupplung

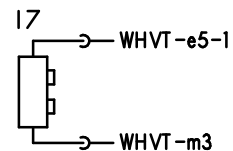

### Klemme I1 mit Entstoerung

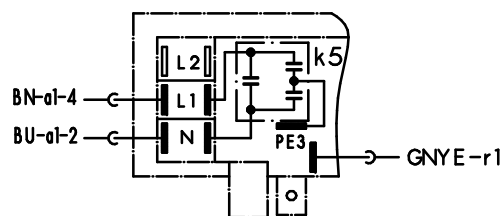

### Heizung

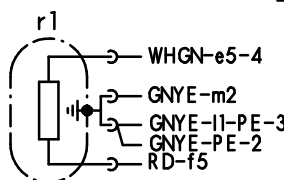

### Sicherheitssch.

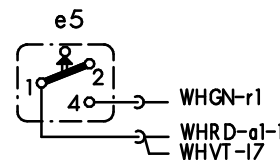

### Laugenpumpe

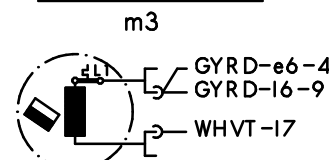

### Anlaß-PTC

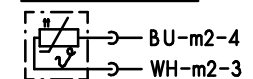

① je nach Ausstattung vorhanden  
② wenn vorhanden ohne Funktion

③ je nach Motortyp



1 739 911 212	
Ausg.: 03.97	S0-60/0388

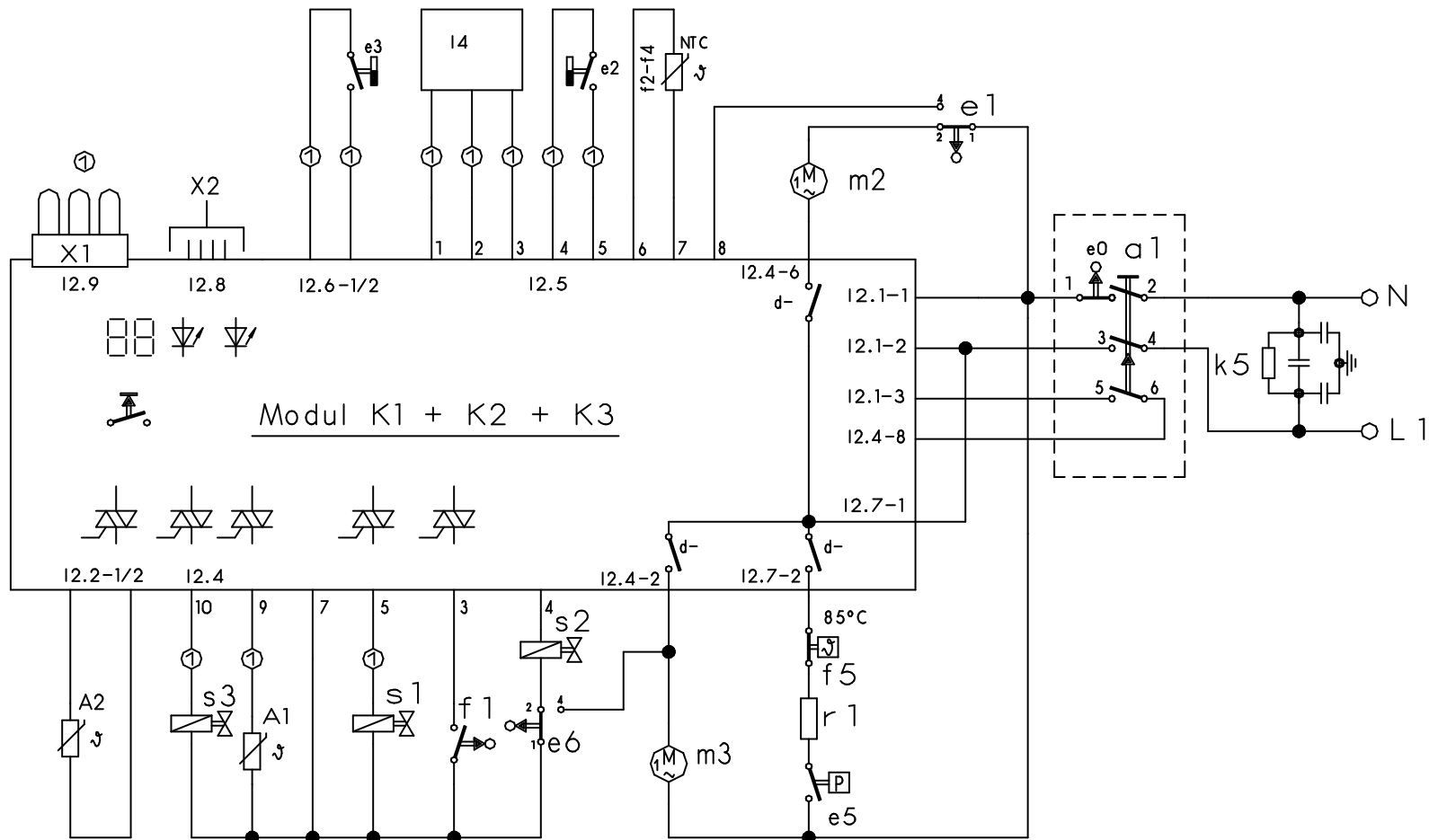

- |      |                             |    |                                |
|------|-----------------------------|----|--------------------------------|
| a1   | = interrupteur de prinzipal | m2 | = pompe de circulation         |
| e0   | = interrupteur de la porte  | m3 | = pompe de vidange             |
| e1   | = interrupteur de la porte  | r1 | = chauffage                    |
| e2/3 | = interrupteur reed         | e5 | = interrupteur de securite     |
| e6   | = interrupteur de flotteur  | s1 | = electrovanne de regeneration |
| f1   | = pressostat-niveau         | s2 | = saupape de entre             |
| NTC  | = thermostat sensor         | s3 | = saupape de sortie            |
| f5   | = thermostat                | A1 | = aktuator                     |
| k5   | = antiparasitage            | A2 | = aktuator                     |
| K1   | = commander module          | L1 | = aqua-sensor                  |
| K2   | = programmeur module        | x1 | = fiche de kodler              |
| K3   | = indiquer module           | x2 | = branchement de service       |

① suivant la equipement existant



1 739 911 176

Ausg.: 10.97

S0-60/0356

# Programme (destiné au SAV) de contrôle

Fonction		Température	Charge	Durée (s)	Sonde	Abréviations	
1	P			30		P	= Pompage
2	TR1 + TR2 jusque FD 7711					VF	= Préremplissage / statique
3	VF				F1	F	= Remplissage / dynamique
4	F					U	= Brassage
5	à partir de FD 7712 U + H + TR1 + TR2					H	= Chauffage
6	U + H + Z			120		Z	= Dosage
7	U + H	65 °C				R	= Régénération
8	U + H + R			120		D	= Rinçage
9	P			60		A	= Ecoulement (seulement si échangeur thermique)
10	D + A			60		TR1+TR2	= Calibration de la sonde turbidimétrique
11	P + A			30			

Pour sélectionner le programme de contrôle, enclenchez l'interrupteur principal tout en maintenant les touches S2 et S4 enfoncées.

Sur le bandeau apparaissent les affichages suivants:

- Les LED L2 et L4 clignotent.
- Tant que vous maintenez les deux touches S2 et S4 enfoncées après l'enclenchement et si l'interrogation des contacts à course excédentaire réussit, un indicatif de codage des variantes s'affiche (par ex. 20 = variante 0, 21 = variante 1, etc.).
- Si vous actionnez l'une des touches, la LED correspondante s'allume.
- Si vous actionnez la touche S3, l'affichage et les LED des voyants de défauts s'allument également.
- Si vous actionnez la touche de départ différé, la LED des minutes s'allume.

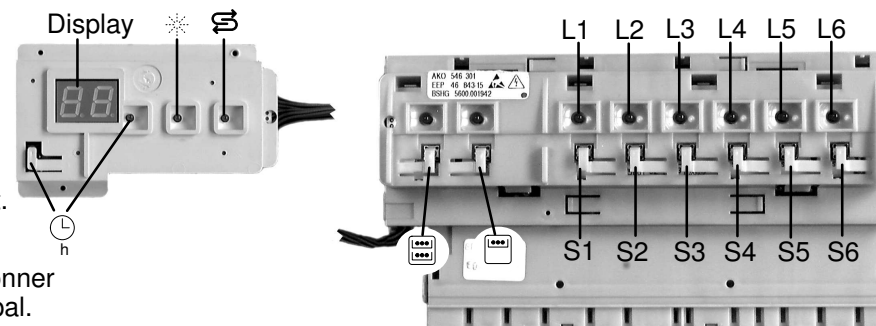

Pour démarrer le programme de contrôle, actionnez les touches S2 et S4. Il n'est pas possible de sélectionner l'heure de départ différé. Arrêtez le programme de contrôle en éteignant l'appareil par l'interrupteur principal.

A l'affichage apparaît le code des défauts.

Code de défaut	Affichage 7 segments
0	Aucun défaut détecté
1	Défaut de l'Aqua-Sensor. <b>Remarque: ce code s'affiche même si l'appareil ne possède pas d'Aqua-Sensor.</b>
2	Défaut de chauffage
3	Combinaison de défauts: défaut 1 + défaut 2
4	Défaut de remplissage
5	Combinaison de défauts: défaut 1 + défaut 4
8	Défaut du système CTN
9	Combinaison de défauts: défaut 1 + défaut 8
10	Combinaison de défauts: défaut 2 + défaut 8
F	Défaut de remplissage (est indiqué seulement durant la durée du programme normal dès FD 7711)

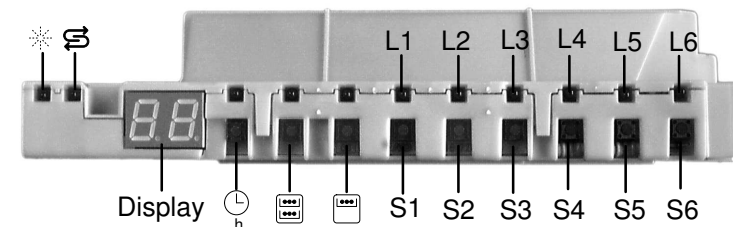

La fonction Lavage en panier supérieur est sélectionnée pour toute la durée du programme. En appuyant sur la touche S3, vous pouvez passer à la séquence de programme suivante. Si vous sautez la séquence de chauffage, cela s'affiche sous la forme d'un défaut de chauffage (exception: lors de la séquence de remplissage, ne passez à la séquence suivante que par le commutateur de remplissage F1). L'affichage du code de défaut n'est que dans le programme de SAV!

FR

1 739 911 152	Edit.: 09.00
	S0-60/0343