

The reproduction, transmission or use of this document or its contents is not permitted without express written authority. Offenders will be liable for damages. All rights including rights created by patent grant or registration of a utility model or design are reserved. Copyright reserved.

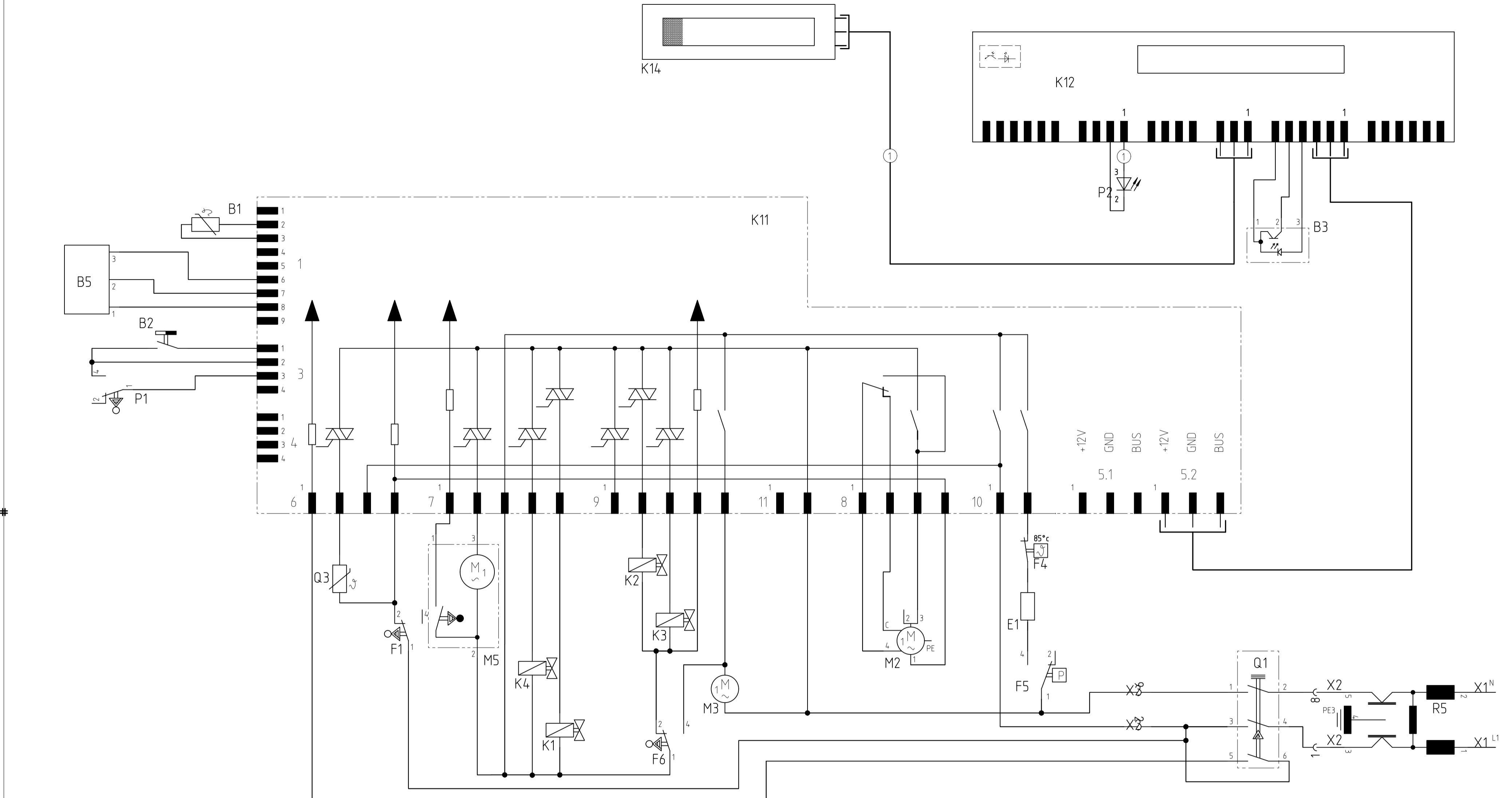

① je nach Ausstattung vorhanden

REF	Bauteile	Strompfad	REF	Bauteile	Strompfad
B1	Temperatursensor ntc	7,9	M2	Umwälzpumpe	33,34
B2	Sensor Salzmenge	6,8	M3	Laugenpumpe	27
B3	Sensor Klarspülmangel Optisch	46-48	M5	Wasserweiche	17,18
B5	Aquasensor 1	5	P1	Niveau Schalter	4,6
E1	Heizung	38	P2	Betriebsanzeige	41
F1	Türschalter	15,16	Q1	Hauptschalter	45,47
F4	Sicherheitsthermostat	38	Q3	Zugabenaktuator	13
F5	Sicherheitsdruckschalter	38,39	R5	Rauschsperr	49,54
F6	Schwimmerschalter	24,25			
K1	Regenerierventil	21			
K2	Füllventil	24			
K3	Auslassventil	25			
K4	Rohwasserventil	20			
K11	Leistungsteil	10,12-15,17-21,23-27,29,30,32-35,37,38,40-45			
K12	Bedienteil	40-50,52,53			
K14	Anzeigemodul	24,31			

To Request

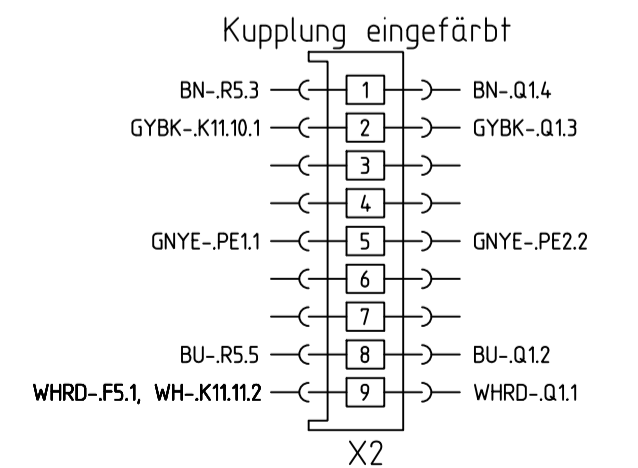
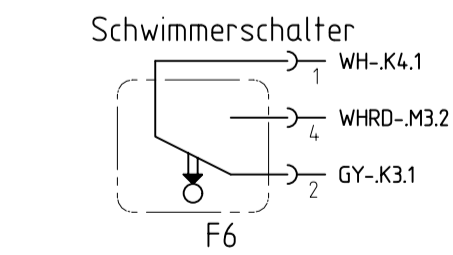
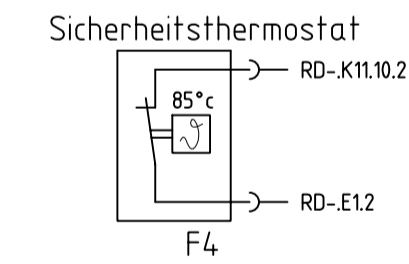
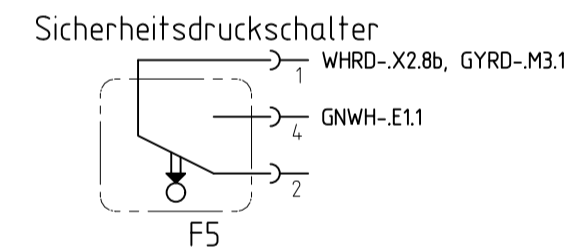
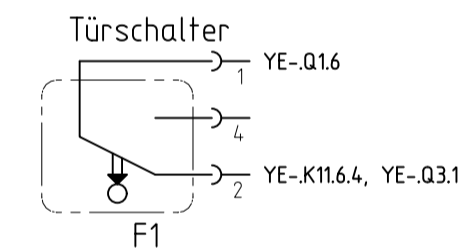
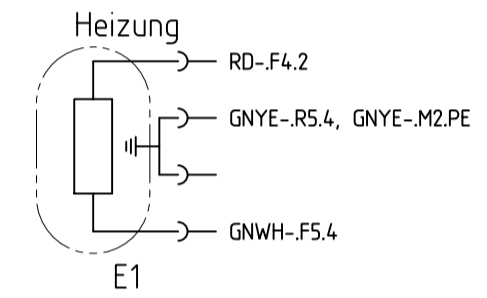
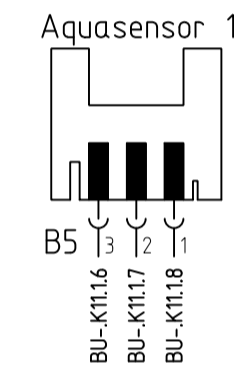
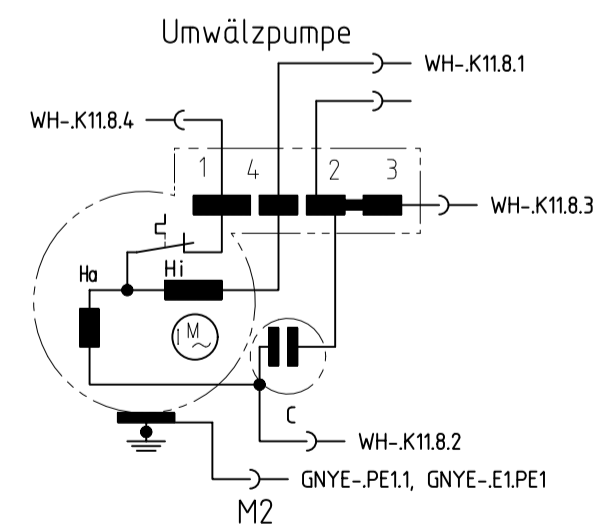
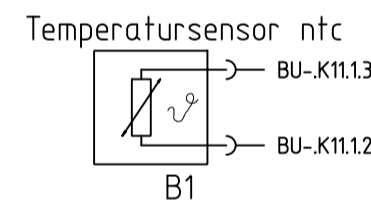
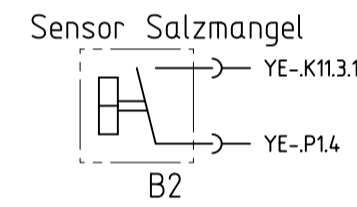
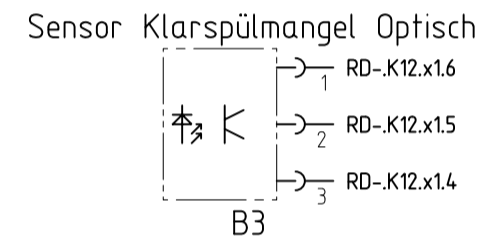
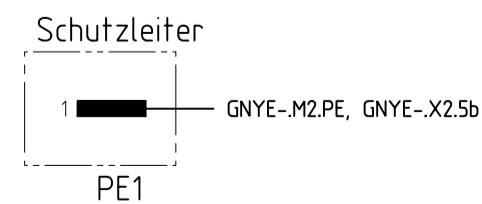
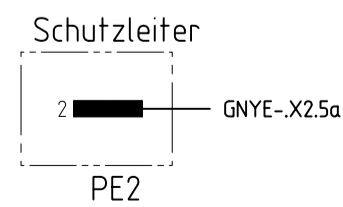
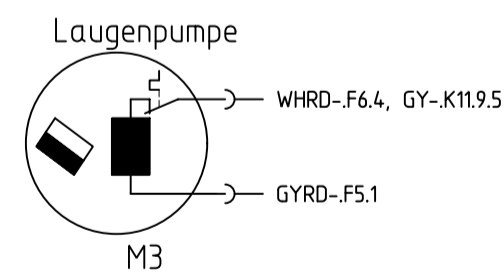
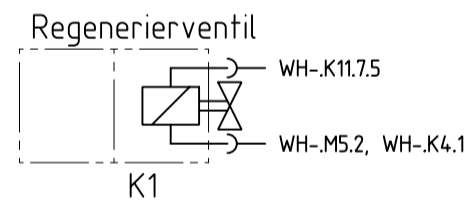
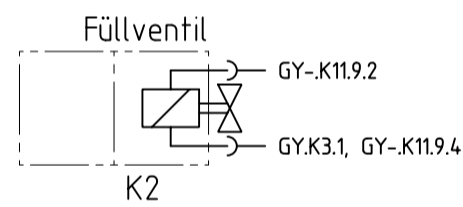
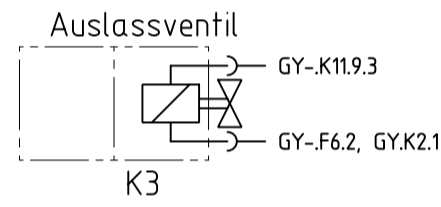
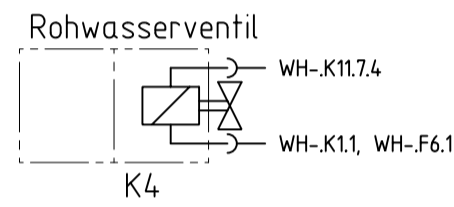
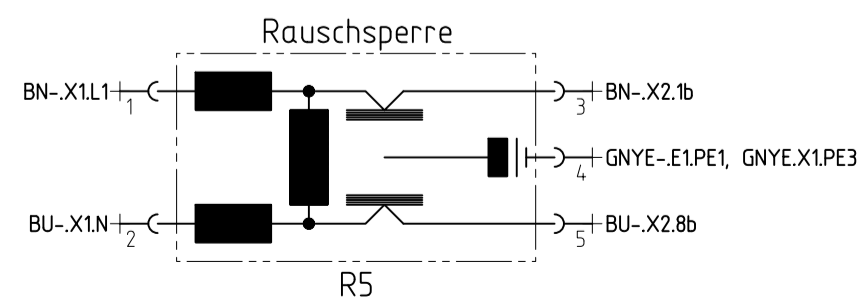
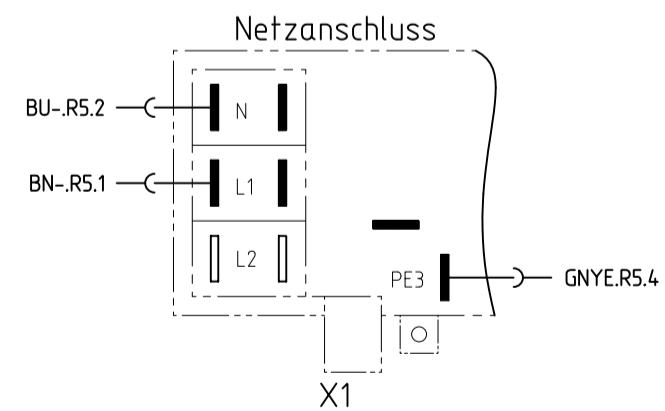
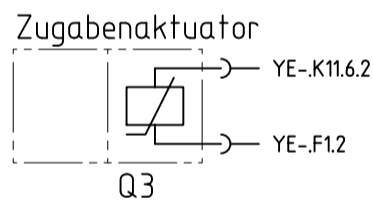
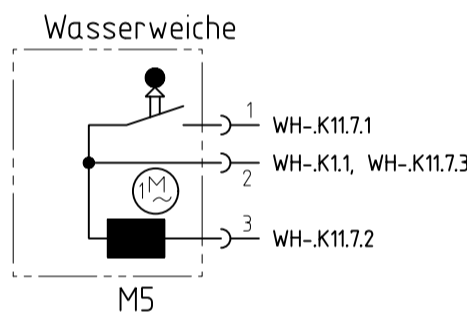
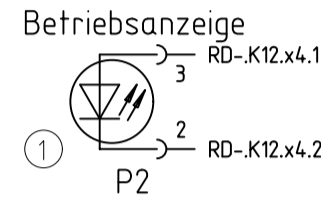
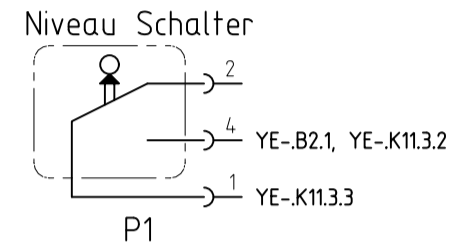
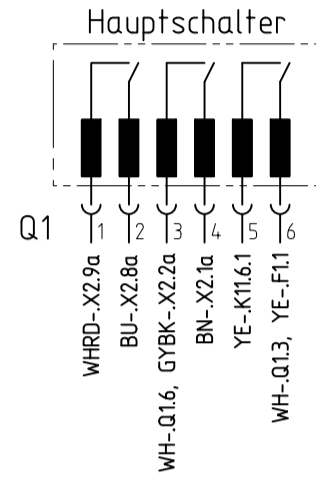
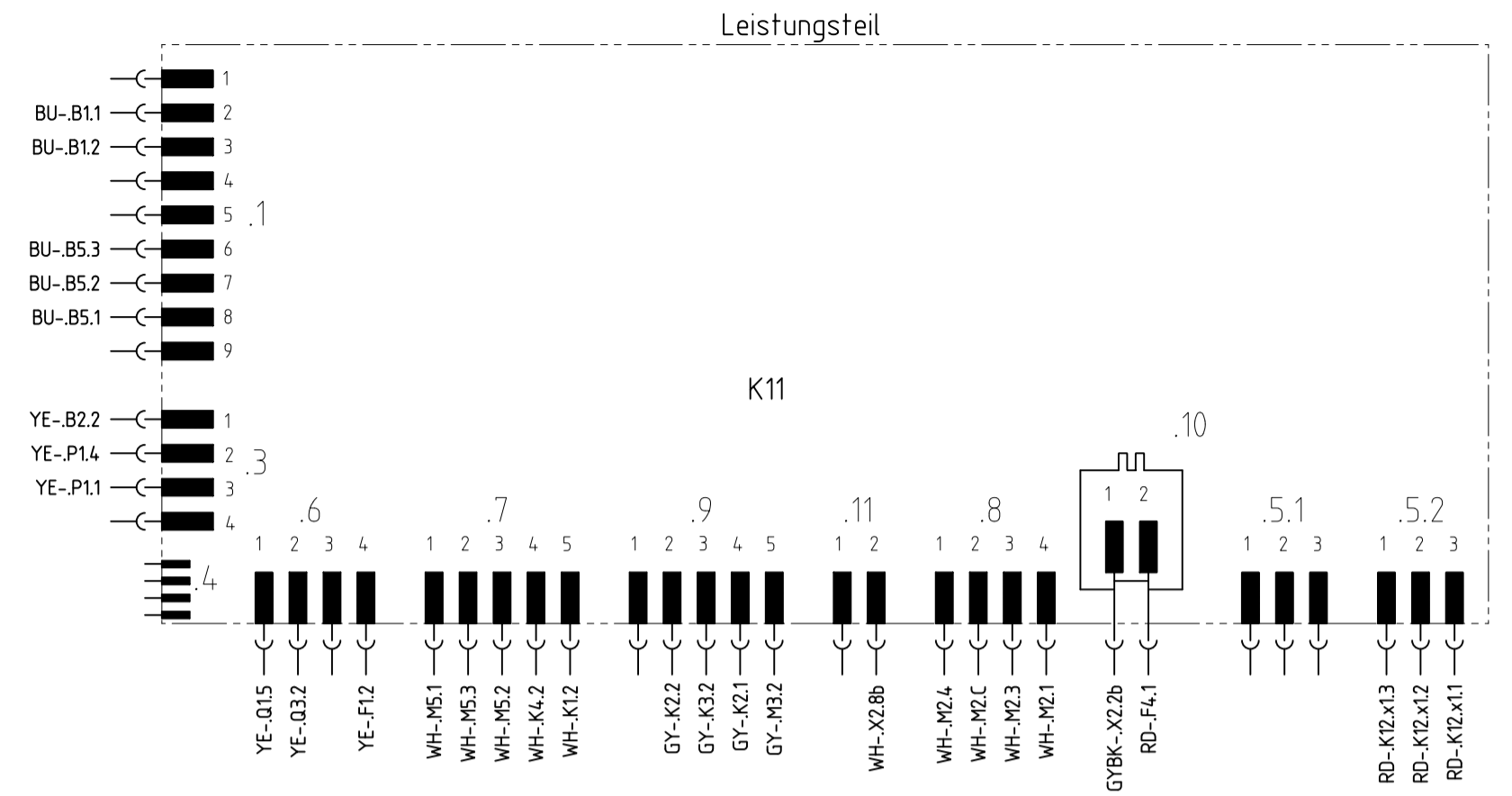
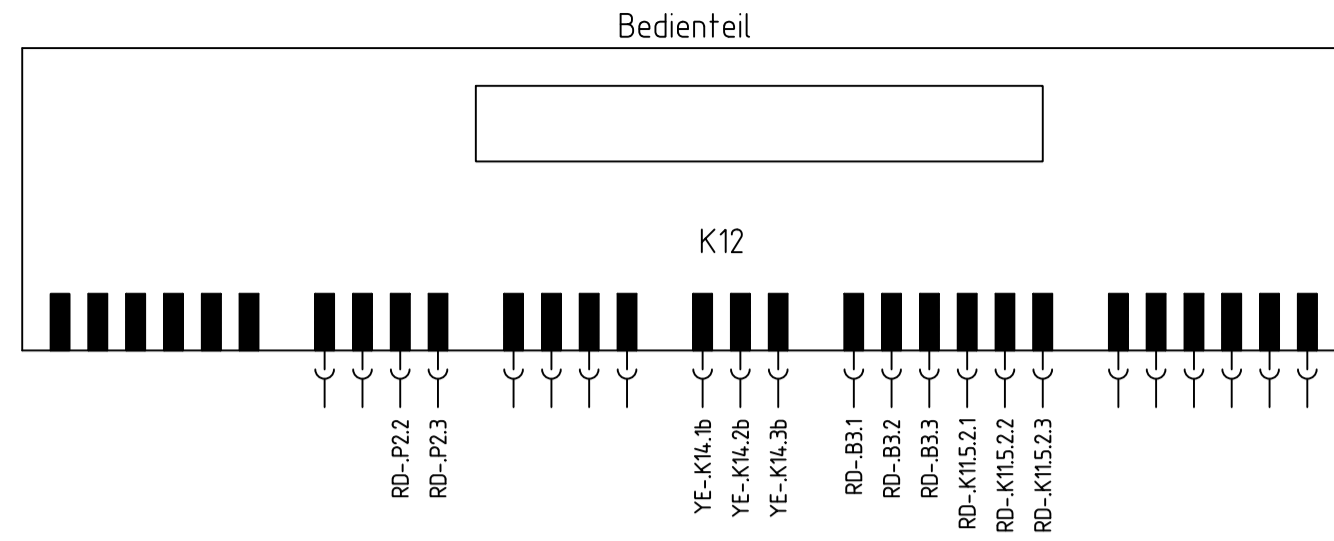
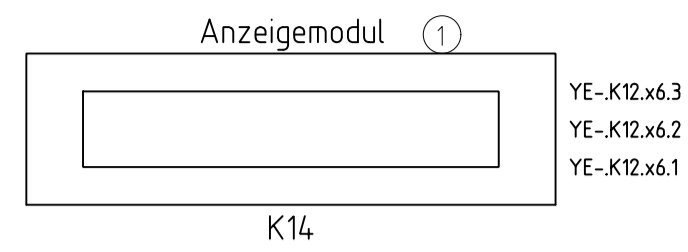

① je nach Ausstattung vorhanden

The reproduction, transmission or use of this document or its contents is not permitted without express written authority. Offenders will be liable for damages. All rights including rights created by patent grant or registration of a utility model or design are reserved. Copyright reserved.

KD-Prüfprogramm

1. Aufruf:

- ▶ Bei geöffneter Tür zwei beliebige Programmtasten gedrückt halten
- ▶ Hauptschalter so lange betätigen bis im Display die Variantenkodierung (z.B.: C2) angezeigt wird.
- ▶ Tasten lösen, die LED L3 leuchtet und die LED L4 blinkt, im Display wird P0 angezeigt.

2. Sonderprogramm auswählen:

- ▶ Taste S4 drücken um das Sonderprogramm Fehlerspeicherauslesen zu aktivieren

3. Fehlerspeicher auslesen (P0)

- ▶ Taste S4 abwechselnd drücken und lösen. Bei gedrückter Taste wird der Spülgang angezeigt (00 – 07), bei gelöster Taste wird der dazu gehörige Fehler (siehe Tabelle Fehlercode) angezeigt.
- ▶ Es können die Fehler der letzten 8 Spülgänge abgefragt werden
- ▶ Treten in einem Spülgang mehrere Fehler auf, so wird nur der Fehler mit der höchsten Wertigkeit angezeigt.

4. KD-Prüfprogramm (P1)

- ▶ Taste S3 drücken, Türe schließen, Kundendienstprogramm wird gestartet.
- ▶ Taste S3 drücken um Programmpositionen zu überspringen (Ausnahme: Beim Füllschritt weiterschalten nur durch den Füllschalter F1)
- ▶ Jede Zustandsänderung der Prozessoreingänge wird durch kurzes Aufleuchten aller LED's und einem Signalton bestätigt. (auch Positionsschalter Wasserweiche !)
- ▶ Ein aufgetretener Fehler wird sofort über das Display angezeigt (Heizfehler nach 10 Minuten). Bei mehreren Fehlern wird nur der hochwertigste angezeigt. Nach jeder Reparatur ist ein KD Prüfprogramm durchzuführen um ggf. weitere Fehler zu erkennen.
- ▶ Die Programmposition wird über das Display angezeigt.

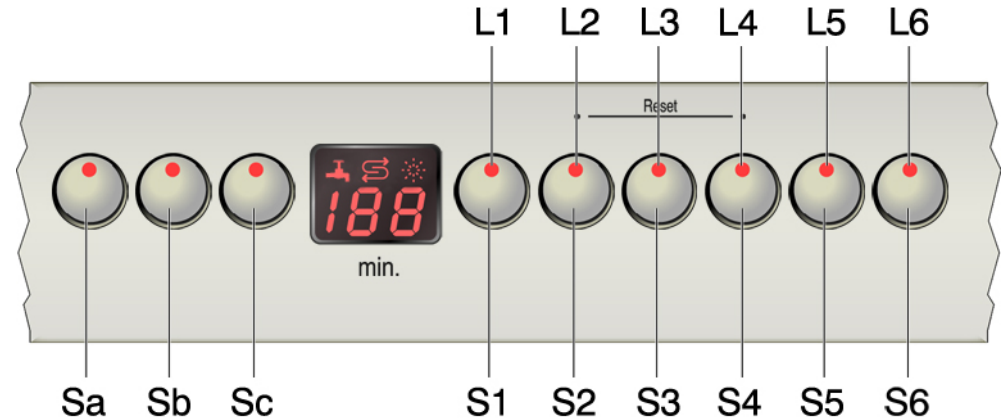

Document No. 56000000137026 ASP DE B	Rev. B	Sheet-No. 1 of 2
Material No. 9000 182 417	GV638, X	

5. Fehlercode

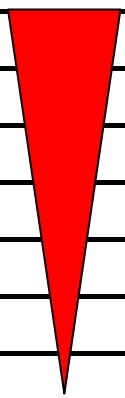
Fehlercode	Fehlerart	Wertigkeit
E0	Kein Fehler	high
E1	Heizfehler	
E2	NTC Fehler	
E3	Füllfehler	
E4	Wasserweiche nicht positionierbar	
E5	Sicherheitsniveau erreicht	
E6	Aquasensor (auch wenn kein Aquasensor vorhanden)	
E7	---	
		low

	Kurzzeichen
AS_KAL	Aquasensor kalibrieren
AWT	Auslaufventil Wärmetauscher
F	Füllen
FWW	Füllen Weichwasser
H	Heizen
OK	Oberkorb
P	Pumpen
PA	Pause
R	Regenerierventil
SP	Stotterpumpen
U	Umwälzen
VF	Vorfüllen
WP	Wechspelpumpen
WS	Wechsspülen
ZK	Zugabe Klarspüler
ZR	Zugabe Reiniger

6. Ablauf des KD-Prüfprogramm

	Funktion	Temperatur	Zeit (s)	Sensor	Füllmenge	Spülart
00	P		15			
01	VF			F1		
02	PA		5			
03	AWT		30			
04	U + AWT + F				3,9 l	
05	U + AWT		40			
06	U + H + ZR	max. 72°	120			WS mit OK gedrosselt
07	U + H	60°C				WS
08	U + H + R	max. 72°	120			WS
09	U + ZK		120			WS
10	AS_KAL		30			
11-16	WP		30			
17	P		45			
18	FWW + AWT		60			
19-24	SP		30			
25	P + AWT		30			
0	End					

Document No. 56000000137026 ASP DE B	Rev. B	Sheet-No. 2 of 2
Material No. 9000 182 417	GV638, X	