

Hauptschalter

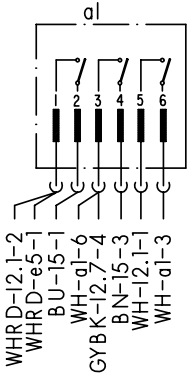

Aktuator

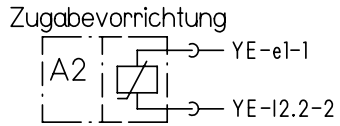

Niveaudruckdose

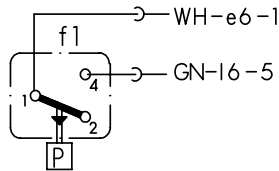

Magnetventile

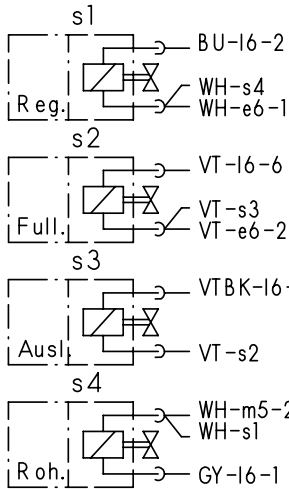

Türschalter

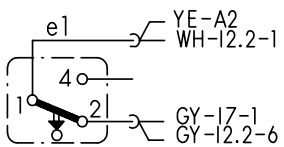

Schwimmersch.

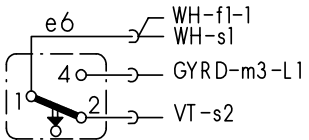

Wasserweiche

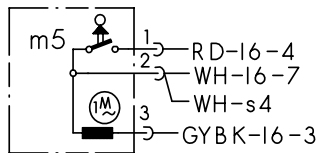

Klemme I1

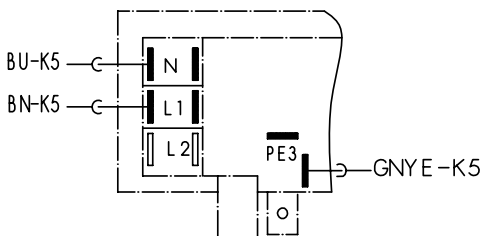

Entstoerung

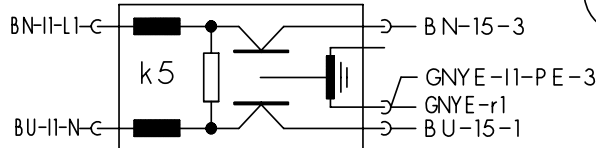

Zeitvorwahl, Bedien- u. Steuermodul

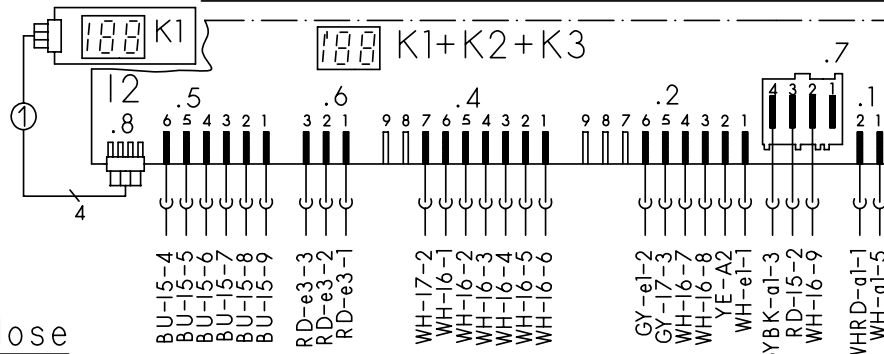

Temp.-regler + NTC

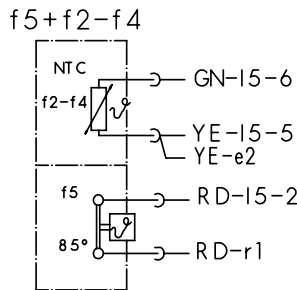

Schutzleiter

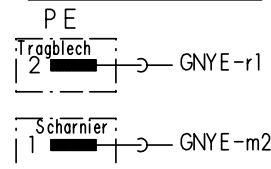

Motor

Anlaufrelais

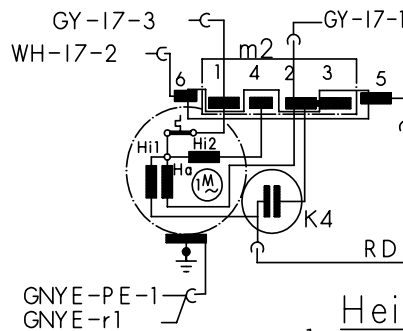

Heizung

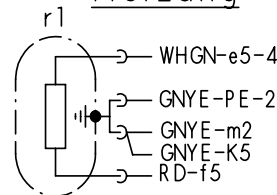

Sicherheitssch.

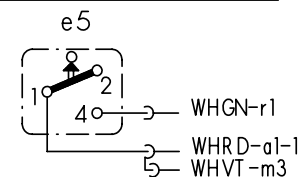

Laugenpumpe

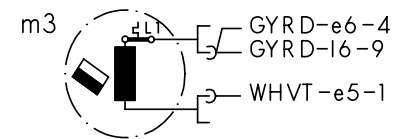

Sensoren

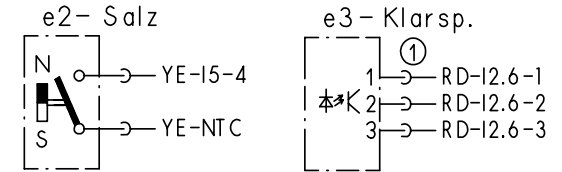

Aqua-Sensor

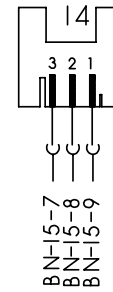

Kupplung

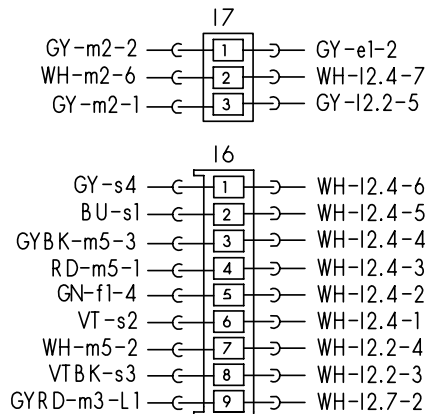

- ① je nach Ausstattung vorhanden
- ② wenn vorhanden ohne Funktion



Mat.Nr.: 5600055938	
Ausg.: 02.03	S0-60/ 0749

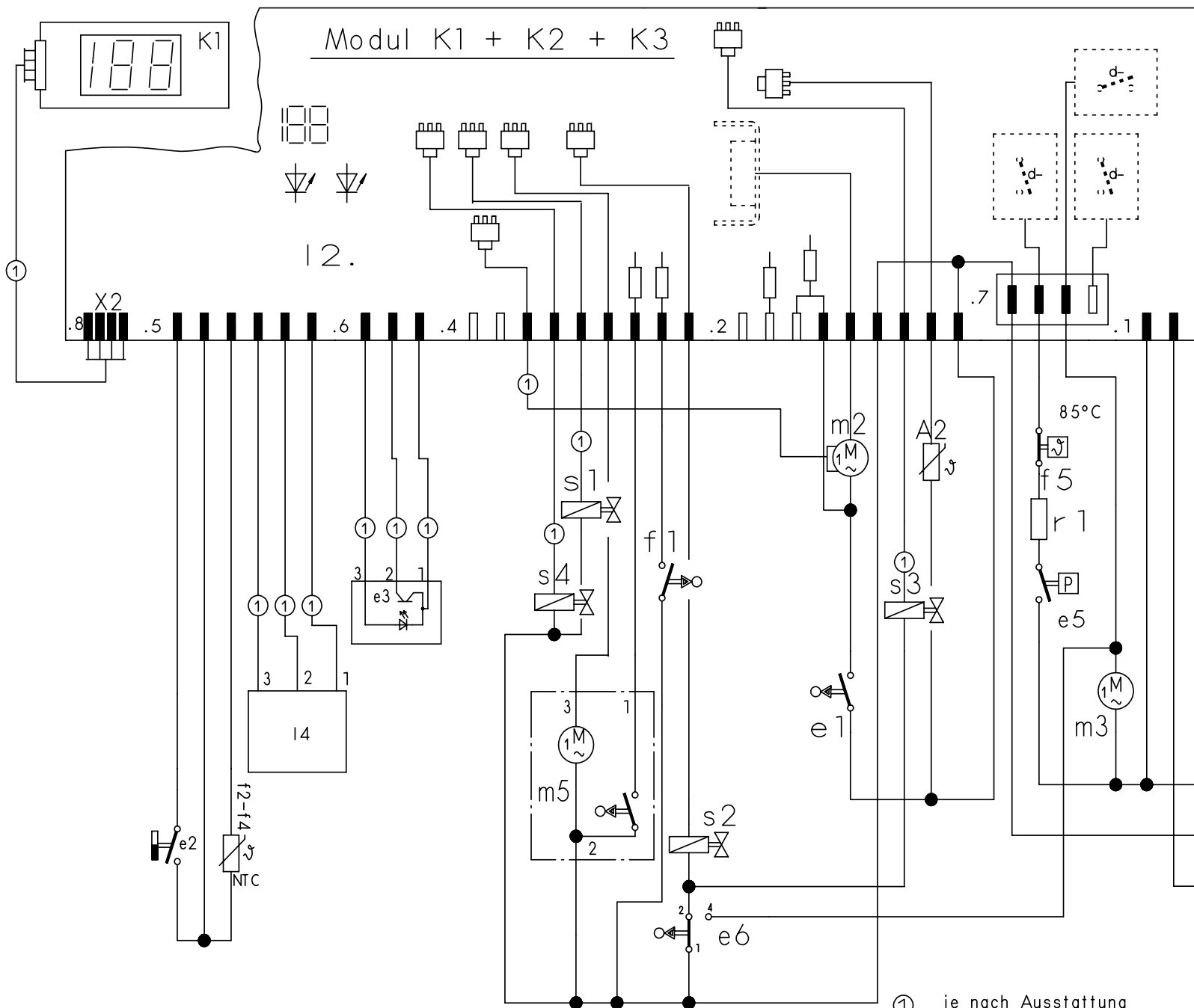

- a1 = Hauptschalter
- e1 = Tuerschalter
- e2/3 = Reedschalter Salz/Klarsp.
- e6 = Schwimmerschalter
- f1 = Wasserstandsregler
- NTC = Temperatursensor
- f5 = Temperaturregler
- k5 = Entstörung
- K1 = Anzeige - u. Bedienmodul
- K2 = Steuerungsmodul
- K3 = Zeitvorwahl
- m2 = Umwaelzpumpe
- m3 = Pumpe entleeren
- r1 = Heizung
- e5 = Druckschalter
- s1 = Regenerierventil
- s2 = Fuellventil
- s3 = Auslassventil
- A2 = Zugabe-Aktuator
- x2 = Service-Anschluss
- m5 = Wasserweiche
- L4 = Aqua-Sensor
- s4 = Rohwasserventil

① je nach Ausstattung



Mat. Nr. 5600055939	
Ausg.: 02.03	S0-60/ 0750

Kodierungsanweisung für Elektronik

Nach dem Austausch der serienmäßig eingesetzten Elektronischen Steuerungen muß die Steuerung wieder mit den Geräte-Programmen (siehe Tabelle) kodiert werden.

Hinweis: Bei Geräten mit 5 oder 6 Programmen/Tasten, muß die Steuerung vor dem Aufsetzen des Blendenkastens programmiert werden.

1. Aufruf:

Die Tasten S2, S3, S4 und S5 gleichzeitig drücken, gedrückt halten und Hauptschalter betätigen.

Solang die Tasten S2 bis S5 gedrückt bleiben, blinken die LED's L2 bis L5. Die aktuelle Kodierung wird nach dem loslassen der Tasten S2 bis S5 über das Display angezeigt. (siehe Kode-Tabelle)

2. Variante einstellen:

Durch Drücken der Taste S2 können die verschiedenen Kodierungen nach den Programmsymbolen (siehe Tabelle) eingestellt werden.

3. Kodierung speichern:

Durch Ausschalten des Gerätes wird die neue Kodierung gespeichert.

Kode-Tabelle:

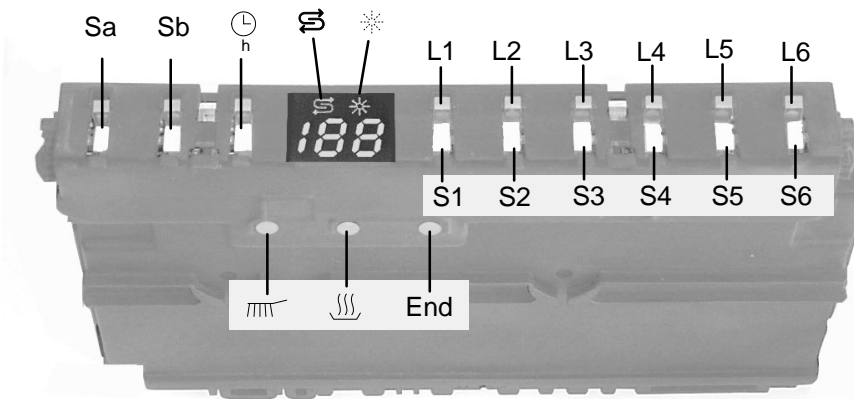

Sa	Sb	S1	S2	S3	S4	S5	S6	Top – Zugabe	Display
Einweichen	Zeitverkürzung	Intensiv 70°	auto 55° / 65°	ECO 50°	Sanft 40°	Schnell 35°	Vorspülen	X	0
Einweichen	Zeitverkürzung	Intensiv 70°	auto 55° / 65°	ECO 50°	Schnell 35°	Vorspülen		X	1
Oberkorb	Unterkorb	Intensiv 70°	auto 55° / 65°	ECO 50°	Sanft 40°	Schnell 35°	Vorspülen	X	2
Oberkorb	Unterkorb	Intensiv 70°	auto 55° / 65°	ECO 50°	Schnell 35°	Vorspülen		X	3
Einweichen	Zeitverkürzung	Intensiv 70°	auto 55° / 65°	ECO 50°	Sanft 40°	Schnell 35°	Vorspülen	–	4
Einweichen	Zeitverkürzung	Intensiv 70°	auto 55° / 65°	ECO 50°	Schnell 35°	Vorspülen		–	5
Oberkorb	Unterkorb	Intensiv 70°	auto 55° / 65°	ECO 50°	Sanft 40°	Schnell 35°	Vorspülen	–	6
Oberkorb	Unterkorb	Intensiv 70°	auto 55° / 65°	ECO 50°	Schnell 35°	Vorspülen		–	7
Oberkorb	Einweichen	Intensiv 70°	auto 55° / 65°	ECO 50°	Sanft 40°	Schnell 35°	Vorspülen	–	8
Einweichen	Zeitverkürzung	Intensiv 70°	auto 55° / 65°	Gläser 40°	Schnell 35°	Vorspülen		–	9

Einweichen: Zusätzliches Vorspülen, Temperatur 55°C

Zeitverkürzung: keine Normspüleistung, keine Trocknungsphase

Programm-Symbole:

	Intensiv 70°		Schnell 35°		Einweichen		Oberkorb
	auto 55° / 65°		Sanft 40° / Gläser 40°		Zeitverkürzen		Unterkorb
	ECO 50°		Vorspülen		Zeitvorwahl		

DE

5600 049 219	Ausg.: 07.02
	S0-60/0666