

Problemi di pompaggio

Nuova struttura da 60 cm - lavastoviglie elettromeccaniche

La presente documentazione integra la precedente informazione tecnica H7-410-03-15.

POMPAGGIO A IMPULSI

Montaggio di una nuova elettronica in grado di migliorare il processo di pompaggio.

- Con questa elettronica si eseguono 3 brevi pause (2 sec.) ad ogni fase di pompaggio. In questo modo la pompa di scarico viene sfiatata

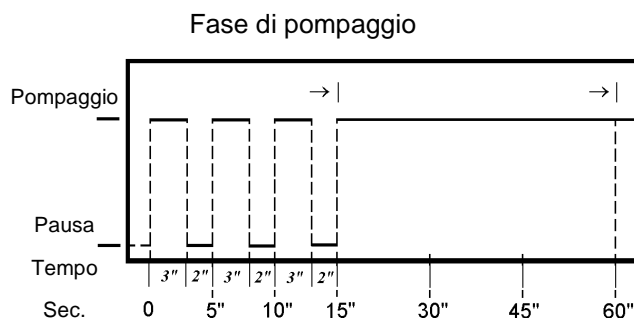

- L'elettronica viene collegata al cavo superiore attraverso una fascetta e viene poi collegata al timer come descritto nell'illustrazione.

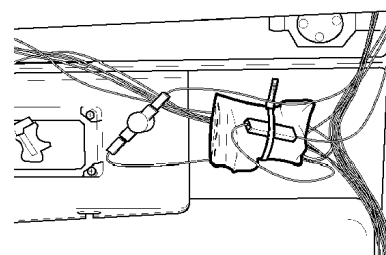

INDICAZIONI PER IL SERVIZIO POSTVENDITA

Per eliminare i problemi di pompaggio, seguire il procedimento descritto nell'informazione tecnica **H7-401-03-20**, che vale per tutte le lavastoviglie elettromeccaniche realizzate a partire dall'inizio della produzione. È disponibile un kit di ricambio contenente i componenti principali che consentono di ottenere un miglioramento del processo di pompaggio. L'allacciamento dell'elettronica di pompaggio deve essere eseguito conformemente al processo descritto nel foglio delle istruzioni. Il numero del codice tecnico del foglio consegnato con il kit si ricava dal numero del codice tecnico riportato sul timer.

Kit elettronica di pompaggio	Timer	
Ric.-N.	426796	
Numero di codice tecnico (riportato sul timer)	D26320/4	
Posizione dei contatti per l'allacciamento dell'elettronica		

SCHEMA DI ALLACCIAMENTO

SENZA ELETTRONICA DI POMPAGGIO

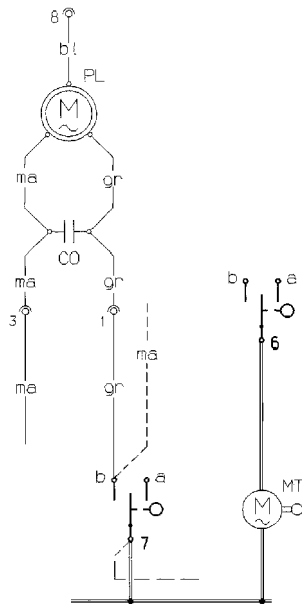

CON ELETTRONICA DI POMPAGGIO

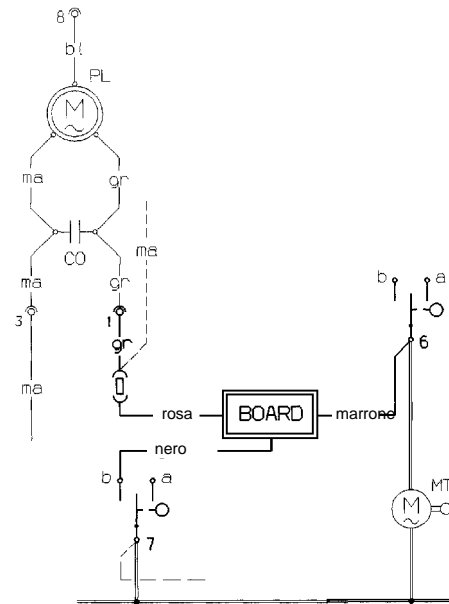

CONTENUTO DEL KIT	Ric.-N. 427056
Elettronica compl. (con protezione e cavo)	427072
Gruppo valvola galleggiante	426986
Connettore	—
Fascetta	—
Foglio istruzioni	—

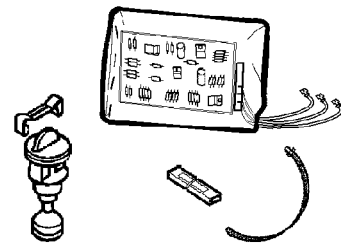

FOGLIO ISTRUZIONI (ALLEGATO AL KIT)

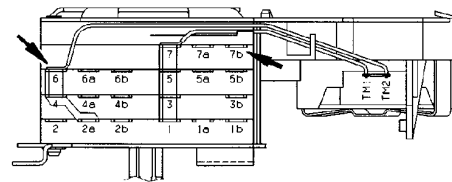
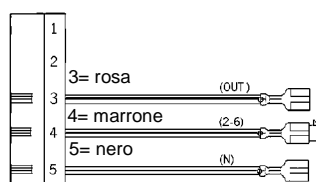
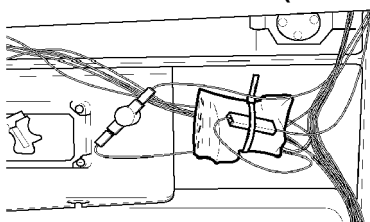

ELETTRONICA DI COMANDO DEL POMPAGGIO

Lavastoviglie elettromeccaniche "Nuova struttura" da 60 cm

LV con i seguenti timer

427024 (D26330/2)

426797 (D26340/1)

Istruzioni di montaggio

- Rimuovere la porta e il cruscotto.
- Fissare l'elettronica al cavo superiore per mezzo della fascetta, come descritto nell'illustrazione.
- Allacciare il cavo (2-6 marrone) dell'elettronica alla bandiera (6) del timer.
- Separare il cavo (7B) dal timer, collegare il connettore allegato e allacciarlo al cavo (OUT rosa) dell'elettronica.
- Allacciare il cavo (N nero) dell'elettronica alla bandiera (7B) del timer.